

# パピヨン

創作、作図：前川淳

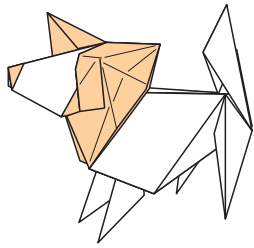

-----	谷折り線		うらがえす。
- - - - -	山折り線		向きを変える。
	手前に折る。		開いてつぶす。
	向こう側に折る。		図を拡大する。
	折って戻す。 (折り目をつける)		この方向から見る。

	中割り折り		かぶせ折り
--	-------	--	-------

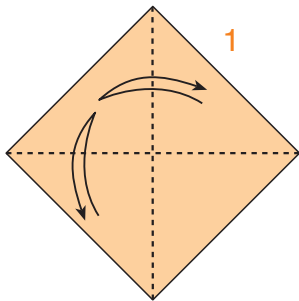

1 対角線の折り目をつけます。

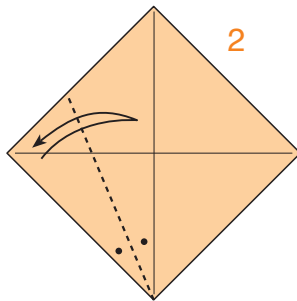

2 辺を線に合わせて、折り目をつけます。

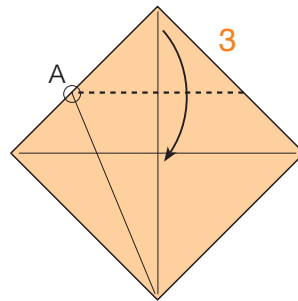

3 A点を基準にして、頂点が線に乗るように折ります。

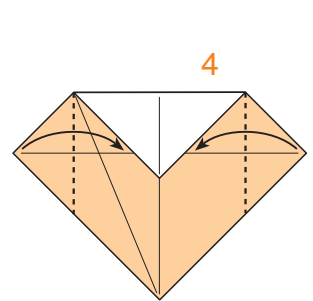

4 辺を辺に合わせて、折ります。

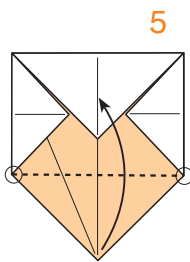

5 辺を辺に合わせて、折ります。

向きを変えます。

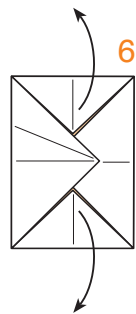

6 小さい折りをもどします。

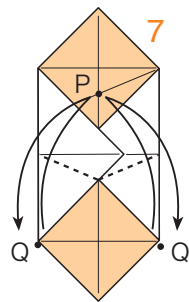

7 折り目の交点Pに、点Qと点Q'を合わせて折り目をつけます。

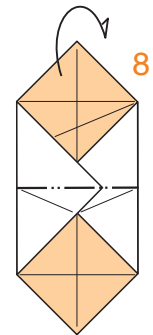

8 向こう側にふたつ折りにします。

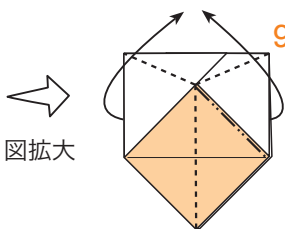

図拡大

9 工程7でつけた折り目を使って、つまむように折ります。

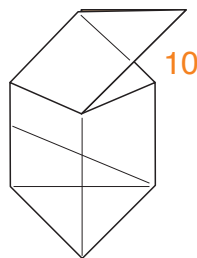

うらがえします。

10 からまっているひだをひきはがします。

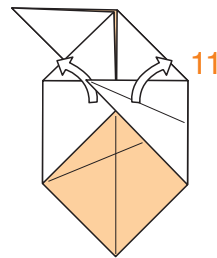

11 (折り目は変わりません)

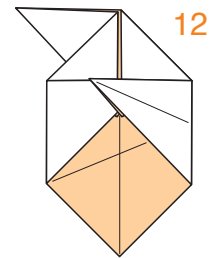

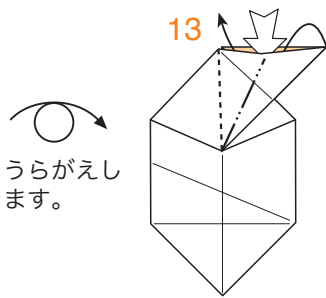

うらがえします。

ひだのふくろをひろげて  
中心でつぶします。

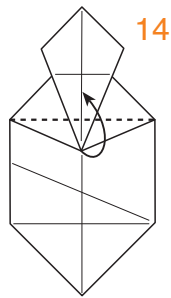

ひだを反対側に  
たおします。

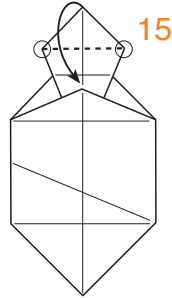

頂点を結んで  
折ります。

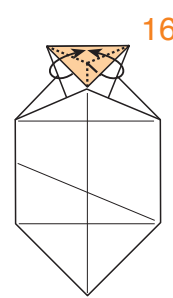

つまみ折り（下図）します。

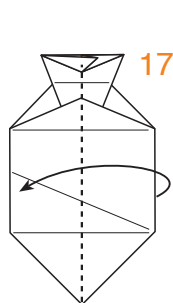
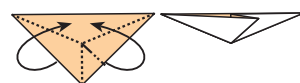

ふたつ折りにします。

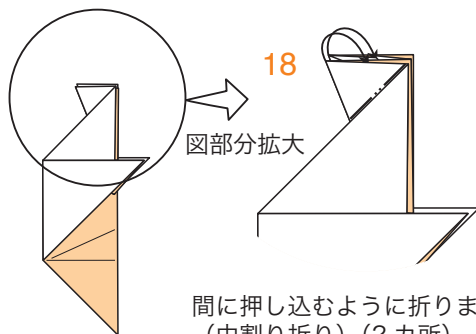

間に押し込むように折ります。  
（中割り折り）（2カ所）

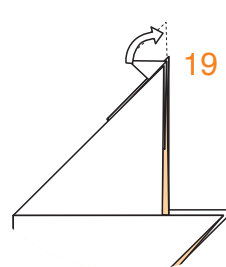

カドを引っ張りだします。

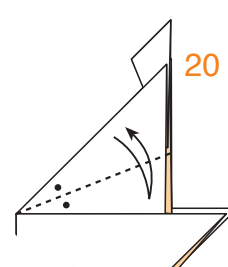

辺を辺に合わせて、  
折り目をつけます。

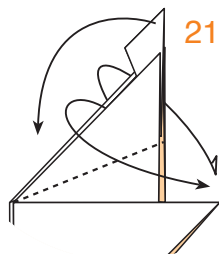

工程 20 でつけた折り目を使って、  
かぶせるように折ります。  
同時に、工程 19 で引っ張り出した  
カドを動かします。

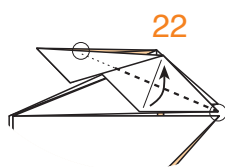

ひだの内側で折ります。  
反対側も同じです。

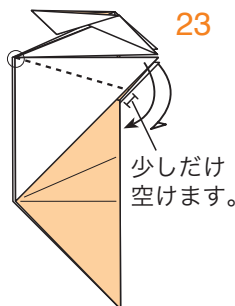

少しだけ  
空けます。

「前脚」になるカドを  
すこしだけずらして折ります。

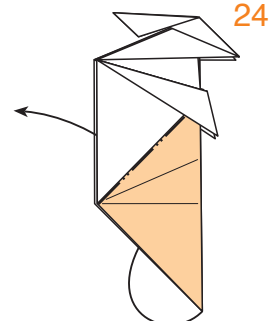

ふちにそって  
中割り折りします。

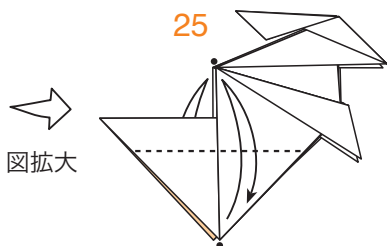

点を点に合わせて、  
折り目をつけます。  
反対側も同じです。

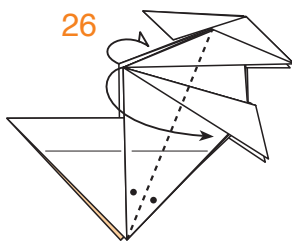

辺を辺に合わせて、  
折ります。  
反対側も同じです。

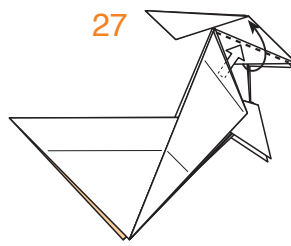

内側のひだを  
引きだします。  
反対側も同じです。

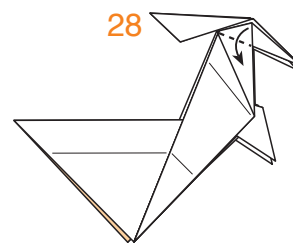

谷折りです。  
反対側も同じです。

向きを変えます。

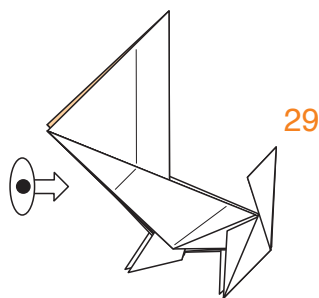

29

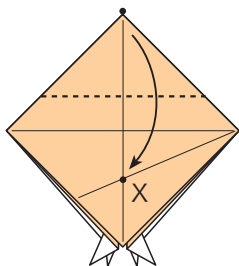

次の図は正面から見ます。折り目の交点Xに、頂点を合わせて折ります。

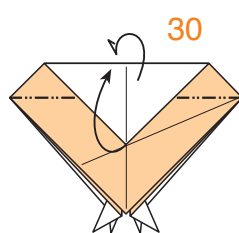

30

正方形の対角線の折り目で向こう側に折ります。

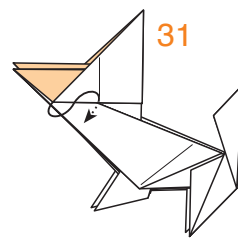

31

ひだを、すき間に差し込みます。反対側も同じです。

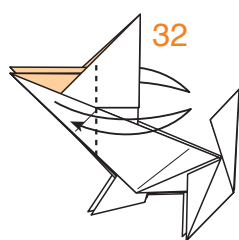

32

工程 25 でつけた折り目にそって、あらためて折り目をつけます。反対側も同じです。

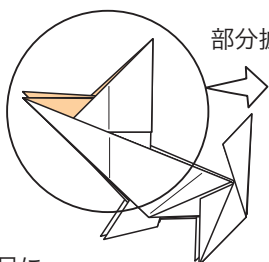

部分拡大

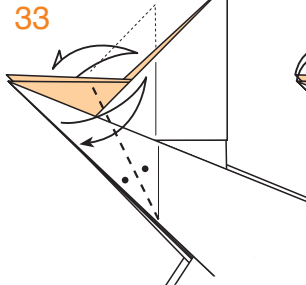

33

線に合わせて角度二等分で折り目をつけます。反対側も同じです。

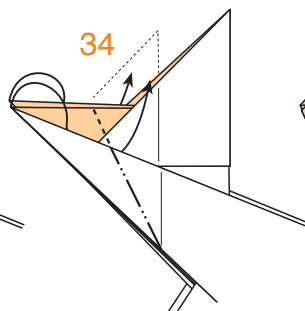

34

工程 33 の折り目を使って中割りをします。反対側も同じです。

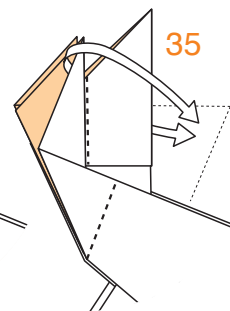

35

ひっぱって、次の図のかたちにします。反対側も同じです。

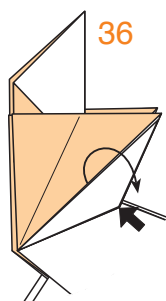

36

ふくる状の部分をひっくりかえして、色を出します。反対側も同じです。

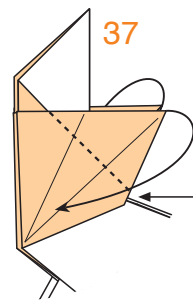

37

ふちにそって折ります。反対側も同じです。

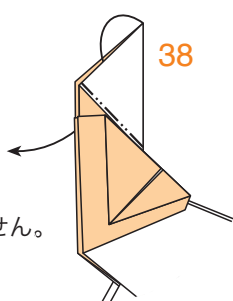

38

ふちにそって中割り折りします。

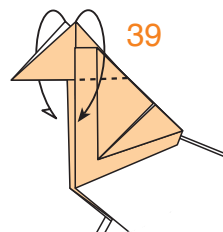

39

両側でかぶせて折ります。

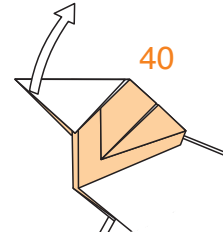

40

工程38までもどします。

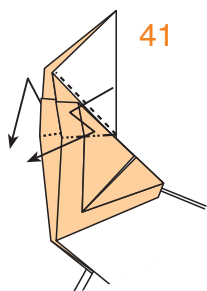

41

工程 39 の折り目を山折りに変えて、両側で段に折ります。

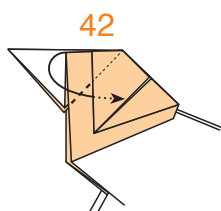

42

ひだを「耳」の内側でたおします。反対側も同じです。

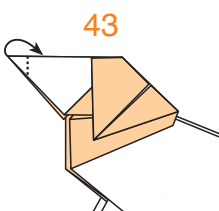

43

小さくかぶせ折りをして、鼻をつくります。

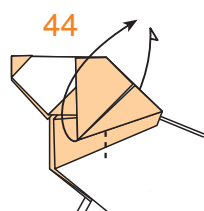

44

耳を立体的に立てます。

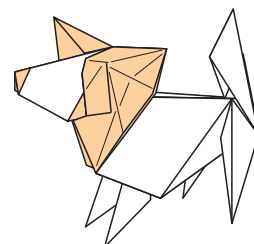

できあがり。